



### KERAMICKÉ PUZDRO



VEĽKOSŤ SKRUTKY	OZNAČENIE	ØA
M4	8440-ZK-13000	4
M5	8440-ZK-13001	5
M6	8440-ZK-13002	6

### VÝMENNÉ ELEKTRODY

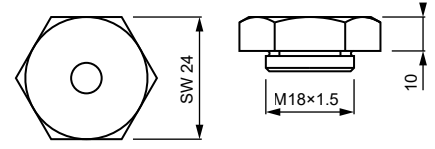

VEĽKOSŤ SKRUTKY	SW 24
M4	1111-ZK-13000
M5	1111-ZK-13001
M6	1111-ZK-13002

### DRŽIAKY ELEKTROD

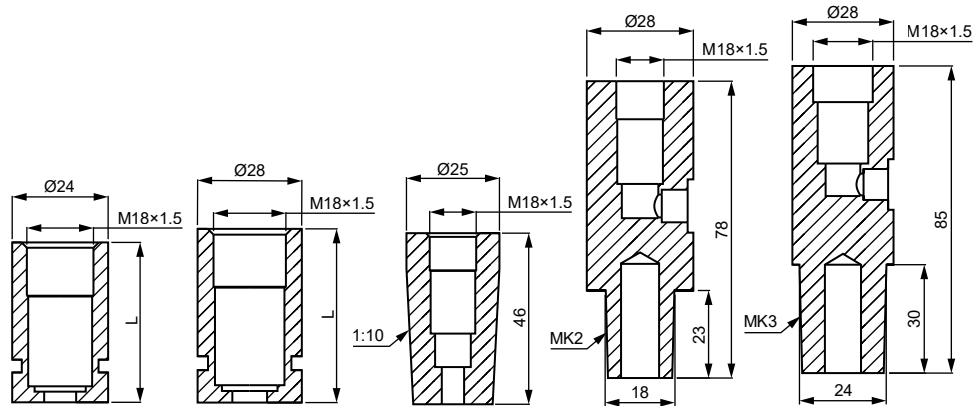

L	Ø24	Ø28	KUŽEL' 1:10	KUŽEL' MK2	KUŽEL' MK3
40	1111-ZK-10512	1111-ZK-10515	—	—	—
50	1111-ZK-10513	1111-ZK-10516	—	—	—
60	1111-ZK-10514	1111-ZK-10517	—	—	—
—	—	—	1111-ZK-10582	1111-ZK-10542	1111-ZK-10543

### PRÍSLUŠENSTVO

#### DIŠTANČNÁ VLOŽKA

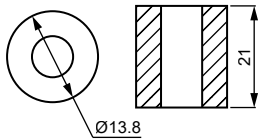

VEĽKOSŤ SKRUTKY	OZNAČENIE
M4	1115-ZK-12000
M5	1115-ZK-12001
M6	1115-ZK-12002

### O-KRÚŽOK

PRE DRŽIAK	OZNAČENIE
Ø24	1123-ZK-16435
Ø28	1123-ZK-16436

PRE VLOŽKU	OZNAČENIE
veľkosť skrutky M4 až M6	1123-ZK-16437

### RÝCHLOSPOJKA

—	OZNAČENIE
prívod stlačeného vzduchu G1/8"-Ø6	1116-ZK-12353

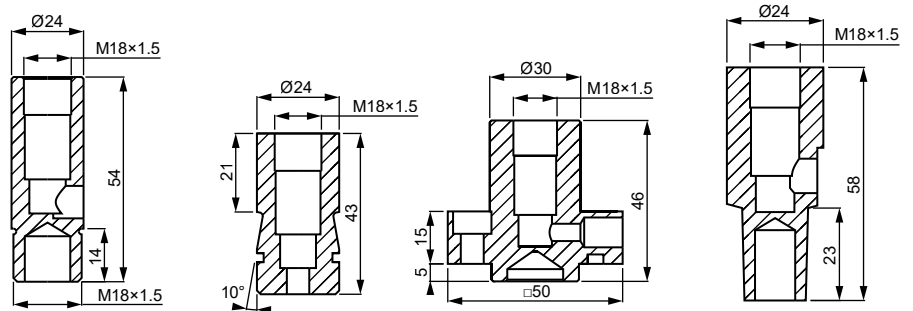

ZÁVIT M18x1.5	S-TYP	R-TYP	T-TYP
1111-ZK-10562	1111-ZK-10682	1111-ZK-10616	1111-ZK-10642

# ZOSTAVY PRE NAVAROVANIE SKRUTIEK M8 – M12 CHLADENÉ VZDUCHOM

Pro  
Spot

## VÝMENNÉ ELEKTRODY

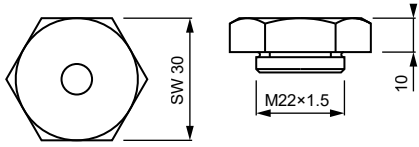

## KERAMICKÉ PUZDRO

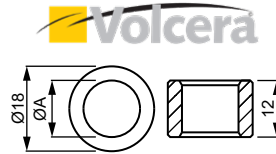

VEĽKOSŤ SKRUTKY	SW 30	VEĽKOSŤ SKRUTKY	OZNAČENIE	ØA
M8	1111-ZK-13003	M8	8440-ZK-13003	8
M10	1111-ZK-13004	M10	8440-ZK-13004	10
M12	1111-ZK-13005	M12	8440-ZK-13005	12

## DRŽIAKY ELEKTROD

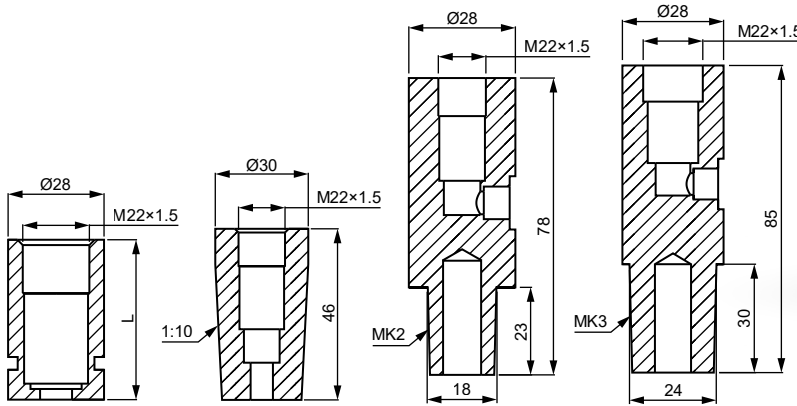

L	Ø28	KUŽEĽ 1:10	KUŽEĽ MK2	KUŽEĽ MK3
40	1111-ZK-10521	—	—	—
50	1111-ZK-10522	—	—	—
60	1111-ZK-10523	—	—	—
—	—	1111-ZK-10584	1111-ZK-10546	1111-ZK-10547



## PRÍSLUŠENSTVO DIŠŤANČNÁ VLOŽKA

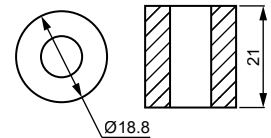

VEĽKOSŤ SKRUTKY	OZNAČENIE
M8	1115-ZK-12003
M10	1115-ZK-12004
M12	1115-ZK-12005

## O-KRUŽOK

PRE DRŽIAK	OZNAČENIE
Ø24	1123-ZK-16435
Ø28	1123-ZK-16436

PRE VLOŽKU	OZNAČENIE
veľkosť skrutky M8 až M12	1123-ZK-16438

## RÝCHLOSPOJKA

—	OZNAČENIE
prívod stlačeného vzduchu G1/8"-Ø6	1116-ZK-12353

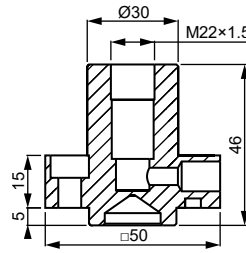
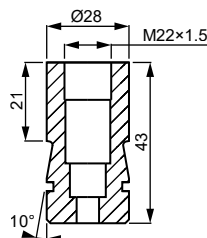
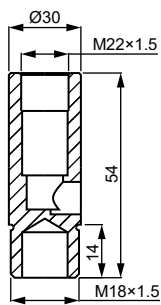

ZÁVIT M18x1.5	S-TYP	R-TYP
1111-ZK-10564	1111-ZK-10684	1111-ZK-10622

DOGLAS  
180 G

VÝMENNÁ  
ELEKTRODA

CHLADIACI  
KRÚŽOK

VLOŽENÉ  
PUZDRO

DIŠTANČNÁ  
VLOŽKA

DRŽIAK  
ELEKTRODY S  
O-KRÚŽKAMI

RÝCHLOSPOJKA  
NA STLAČENÝ  
VZDUCH

### KERAMICKÉ PUZDRO

Volcera

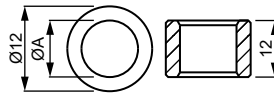

### VÝMENNÉ ELEKTRODY

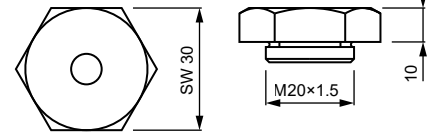

VEĽKOSŤ SKRUTKY	OZNAČENIE	ØA	VEĽKOSŤ SKRUTKY	SW 30
M4	8440-ZK-13000	4	M4	1111-ZK-22000
M5	8440-ZK-13001	5	M5	1111-ZK-22001
M6	8440-ZK-13002	6	M6	1111-ZK-22002

### DRŽIAKY ELEKTROD

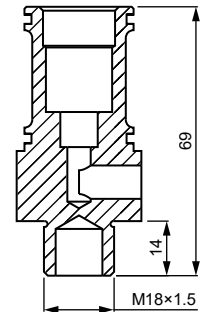
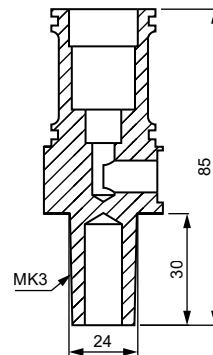
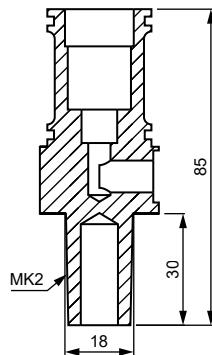

KUŽEL MK2	KUŽEL MK3	ZÁVIT M18x1.5
1111-ZK-20542	1111-ZK-20543	1111-ZK-20562

### PRÍSLUŠENSTVO DIŠTANČNÁ VLOŽKA

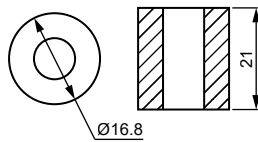

VEĽKOSŤ SKRUTKY	OZNAČENIE
M4	1115-ZK-13000
M5	1115-ZK-13001
M6	1115-ZK-13002

### O-KRÚŽOK

PRE DRŽIAK	OZNAČENIE
Ø28	1123-ZK-16436
Ø34	1123-ZK-26187

  

PRE VLOŽKU	OZNAČENIE
veľkosť skrutky M4 až M6	1123-ZK-16437

### RÝCHLOSPOJKA

—	OZNAČENIE
prívod stlačeného vzduchu G1/8"-Ø6	1116-ZK-12353

### CHLADIACI KRÚŽOK

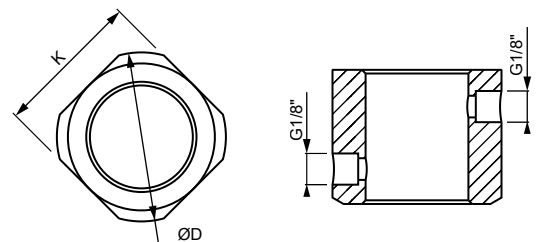

VEĽKOSŤ SKRUTKY	OZNAČENIE	ØD	K
M4 až M6	1113-ZK-19766	46	40
C-typ M4 až M6	1113-ZK-19766	46	40

DOGLAS®  
180 G

# ZOSTAVY PRE NAVAROVANIE SKRUTIEK M8 – M12 CHLADENÉ VODOU

Pro  
Spot

## VÝMENNÉ ELEKTRODY

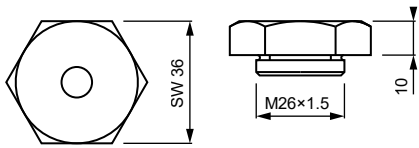

## KERAMICKÉ PUZDRO



VEĽKOSŤ SKRUTKY	SW 36	VEĽKOSŤ SKRUTKY	OZNAČENIE	ØA
M8	1111-ZK-22003	M8	8440-ZK-13003	8
M10	1111-ZK-22004	M10	8440-ZK-13004	10
M12	1111-ZK-22005	M12	8440-ZK-13005	12

## DRŽIAKY ELEKTROD

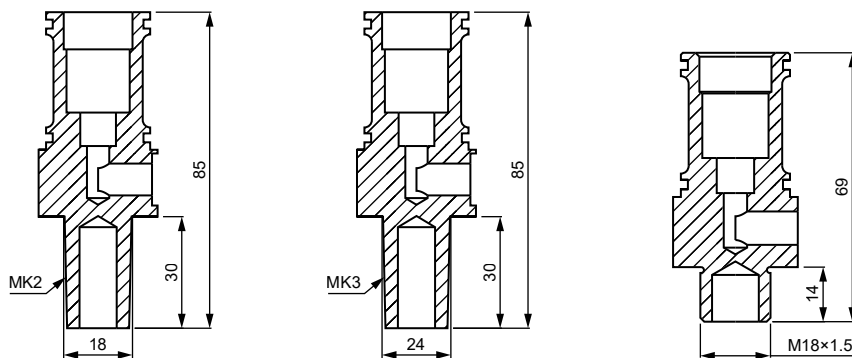

KUŽEL MK2	KUŽEL MK3	ZÁVIT M18x1.5
1111-ZK-20544	1111-ZK-20545	1111-ZK-20563

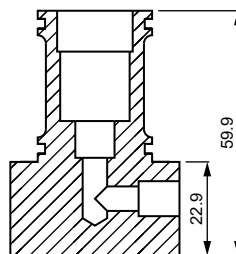
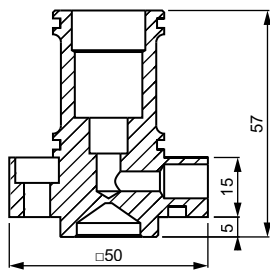

R-TYP	C-TYP
1111-ZK-20644	1111-ZK-20663

## CHLADIACI KRÚŽOK

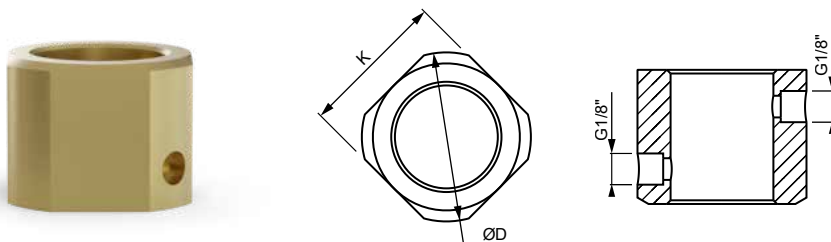

VEĽKOSŤ SKRUTKY	OZNAČENIE	ØD	K
M8 až M12	1113-ZK-19767	52	46
C-typ M8 až M12	1113-ZK-19769	52	46



## PRÍSLUŠENSTVO DIŠŤANČNÁ VLOŽKA

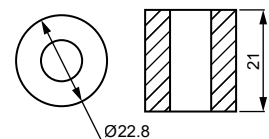

VEĽKOSŤ SKRUTKY	OZNAČENIE
M8	1115-ZK-13003
M10	1115-ZK-13004
M12	1115-ZK-13005

## O-KRÚŽOK

PRE DRŽIAK	OZNAČENIE
Ø28	1123-ZK-16436
Ø34	1123-ZK-26187

PRE VLOŽKU	OZNAČENIE
veľkosť skrutky M8 až M12	1123-ZK-16438

## RÝCHLOSPOJKA

—	OZNAČENIE
prívod stlačeného vzduchu G1/8"-Ø6	1116-ZK-12353

DOGLAS  
180 G